

# POMPE AIR DUEL PORTABLE USER GUIDE MANUEL D'INSTRUCTIONS

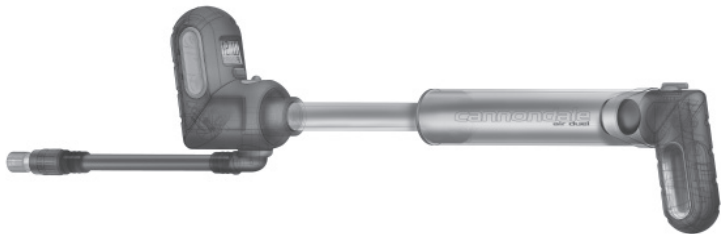

***cannondale***  
FEEL IT.

english / deutsch / español / italiano / **français**



## MERCI D'AVOIR ACHETÉ UN PRODUIT CANNONDALE

Toutes nos félicitations pour votre achat de la pompe Air Duel portable Cannondale. Chez Cannondale, nous nous efforçons de fabriquer des produits et accessoires permettant à nos utilisateurs de goûter les joies du cyclisme.

Nonobstant l'expansion prise par Cannondale au cours des ans, nous restons au fond une petite entreprise. Notre amour de la performance, de l'innovation, de la qualité et du service éperonne constamment nos efforts. Nous vous remercions de partager avec nous cet amour et de choisir Cannondale. A bientôt sur les pistes !

français

**Une installation et une utilisation appropriées accroîtront considérablement l'utilité de ce produit et le plaisir que vous en tirerez. Avant d'utiliser votre pompe sur les pistes, lisez attentivement toutes les sections du présent manuel et familiarisez-vous parfaitement avec son fonctionnement.**

### VOTRE FOURNISSEUR CANNONDALE

Parallèlement au présent manuel, votre source-clé d'informations et d'assistance est le fournisseur auprès duquel vous avez acheté vos accessoires. Votre fournisseur autorisé Cannondale local est votre premier interlocuteur pour discuter de l'entretien et des réglages de ce produit, vous instruire quant à son utilisation, et répondre à vos questions concernant la garantie. Pour localiser votre fournisseur Cannondale le plus proche, téléphonez au **1-800-BIKE-USA**. En outre, notre système de repérage de fournisseurs est disponible sur notre site internet [www.cannondale.com](http://www.cannondale.com).

1

english / deutsch / español / italiano / français



# LES ÉLÉMENTS DE LA POMPE AIR DUEL

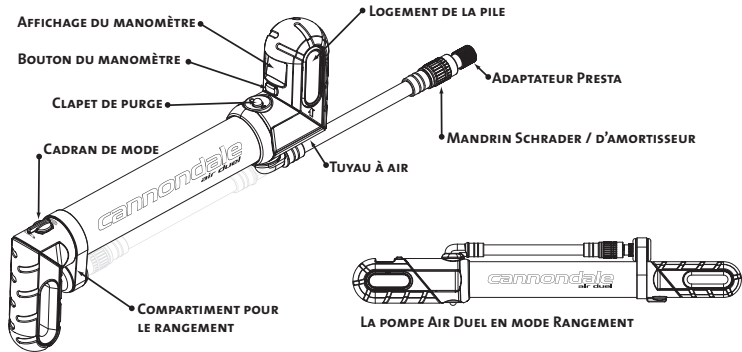



# MONTAGE AUX FINS D'UTILISATION DE LA POMPE AIR DUEL

## MONTAGE DE LA POIGNÉE

Les poignées de la pompe Air Duel tournent en position de crosse de revolver, offrant ainsi une stabilité et une prise accrues. Pour régler les poignées de la position rangement en position utilisation :

1. Face aux poignées, tournez celles-ci de 180° dans le sens des aiguilles d'une montre.  
**REMARQUE :** les poignées ne peuvent tourner que dans un sens. En cas de résistance, ne forcez pas. Tournez en sens inverse.

## EXTENSION DU CYLINDRE DE LA POMPE

1. Tournez les croses de revolver.
2. Otez le mandrin d'air du compartiment pour le rangement.
3. Tournez le tuyau d'air pour le détacher du cylindre de la pompe.
4. Saisissez à pleines mains les croses de revolver. Maintenez constante la position du tuyau d'air pendant que vous étirez et compressez la pompe.

**ATTENTION ! :** n'exercez aucune tension sur le tuyau d'air pendant que vous étirez ou compressez la pompe.

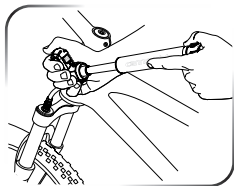
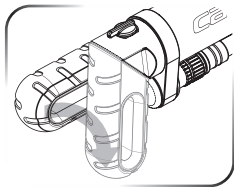



## LE MODE GONFLAGE

### SÉLECTION DU MODE GONFLAGE : PNEU / AMORTISSEUR

La pompe Air Duel utilise un système de pompage à 2 étapes. En mode PNEU, les deux chambres à air sont engagées pour offrir un volume optimal. Le mode AMORTISSEUR engage une seule chambre pour recevoir les taux de pression plus élevés des amortisseurs.

### SÉLECTION DU MODE GONFLAGE :

1. Réglez l'interrupteur sur l'icône du mode requis. (  mode PNEU /  mode AMORTISSEUR.)

**REMARQUE :** lorsque vous gonflez des pneus aux pressions plus élevées (tels que les pneus tubulaires ou de route), gonflez autant que possible le pneu en mode PNEU. Une fois que la résistance de la pompe s'avère difficile à maintenir, passez au mode AMORTISSEUR et continuez à gonfler jusqu'à obtenir la pression requise.

**REMARQUE :** la pompe Air Duel est capable d'atteindre une pression maximale de 250PSI (1724kPa, 17.6kg/cm<sup>2</sup>, 17.2BAR).

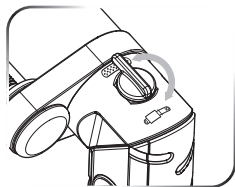

francias

francias / italiano / español / deutsch / english

4



## FIXATION DE L'ADAPTATEUR PRESTA

Pour gonfler des pneus munis de valves Presta :

1. Otez l'Adaptateur Presta du compartiment pour le rangement (A).
2. Enfilez soigneusement l'ADAPTATEUR PRESTA sur la tige de la valve du pneu.
3. Enfilez soigneusement le MANDRIN D'AIR sur l'adaptateur préalablement enfilé sur la tige de la valve (B).

**REMARQUE :** *l'ADAPTATEUR PRESTA doit être fixé au MANDRIN D'AIR avant tout rangement.*

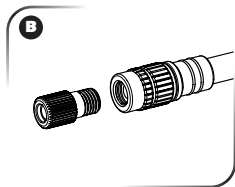
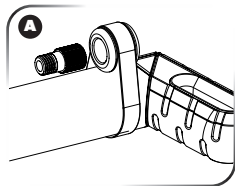

## LE MANOMÈTRE

La pompe Air Duel est munie d'un manomètre numérique qui affiche en fractions d'unité les augmentations figurant sur le panneau interne de la crosse de revolver.

### POUR ACTIVER LE MANOMÈTRE :

1. ENFONCEZ & MAINTENEZ SOUS PRESSION la touche du manomètre jusqu'à ce que le mot 'on' s'affiche sur l'écran. Relâchez le bouton – le manomètre est désormais activé (A).
2. ENFONCEZ & RELACHEZ la touche du manomètre pour parcourir les unités d'affichage : kPa, kg/cm<sup>2</sup>, BAR, PSI (B).

REMARQUE : le manomètre reviendra par défaut à cette sélection jusqu'à ce qu'une modification intervienne.

3. Pour désactiver le manomètre : ENFONCEZ & MAINTENEZ SOUS PRESSION la touche du manomètre jusqu'à ce que le mot 'OFF' s'affiche sur l'écran. Relâchez immédiatement la touche du manomètre (C).

REMARQUE : le manomètre s'arrêtera automatiquement au bout de 60 secondes si aucun changement de pression n'est enregistré. Il est conseillé d'activer le manomètre après avoir enfilé le mandrin d'air sur la valve, la pompe étant ainsi prête pour le gonflage.

REMARQUE : lorsque l'icône de pile faible s'affiche sur le coin inférieur gauche de l'écran (D), remplacez immédiatement la pile (voir Section 8 "Remplacement de la pile").

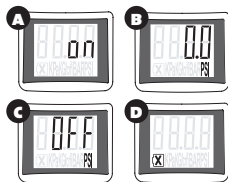
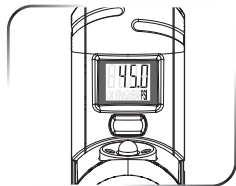



## FONCTIONNEMENT DE LA POMPE AIR DUEL

### GONFLAGE DES PNEUS OU DE L'AMORTISSEUR À L'AIDE DE LA POMPE AIR DUEL :

1. Il est conseillé de tourner les poignées en position croise de revolver pour obtenir une stabilité accrue.
2. Sélectionnez le mode de gonflage requis (PNEU / AMORTISSEUR).  
**REMARQUE** : en cas de besoin, fixez l'Adaptateur Presta.
3. Aux fins de gonflage, enfitez le mandrin d'air dans la valve.
4. ENFONCEZ & MAINTENEZ SOUS PRESSION la touche du manomètre jusqu'à ce que le mot 'on' s'affiche sur l'écran. Relâchez le bouton – le manomètre est désormais activé.
5. Saisissez à pleines mains les crosses de revolver. Gonflez à la pression requise.

**ATTENTION !** : toute pression de gonflage erronée pourrait entraîner une défaillance ou un fonctionnement defectueux des pneus et présente un risque de lésions graves, voire de mort. Pour minimiser ce risque, il convient de respecter la pression de gonflage recommandée par les fabricants de pneus.

**ATTENTION !** : toute pression de gonflage erronée pourrait entraîner une défaillance ou une médiocre performance de l'amortisseur et présente un risque de lésions graves, voire de mort. Pour minimiser ce risque, il convient de respecter la pression de gonflage recommandée par les fabricants d'amortisseurs.

**REMARQUE** : en cas de gonflage excessif, voir la section ci-après intitulée "Fonctionnement du clapet de purge".

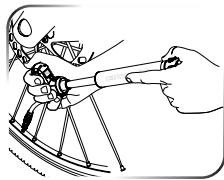



## LE CLAPET DE PURGE

La pompe Air Duel est munie d'un clapet de purge destiné à relâcher avec précision la pression en cas de gonflage excessif. Le clapet de purge est situé sur le cylindre de la pompe sous le manomètre.

### FONCTIONNEMENT DU CLAPET DE PURGE :

1. Tout en maintenant immobile le tuyau d'air, ENFONCEZ & RELACHEZ rapidement le clapet de purge à l'aide du pouce.
2. Continuez à ENFONCER & RELACHER le clapet de purge jusqu'à ce que le manomètre affiche la pression requise.

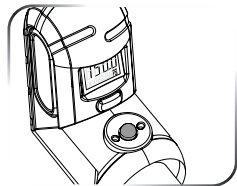

francias

francias / italiano / español / deutsch / english

8



## MONTAGE DU SUPPORT DE CADRE

La pompe Air Duel peut se ranger sur la bicyclette à l'aide d'un support de cadre qui s'attache aux montures de la cage du bidon. (Le montage sur le tube oblique assure généralement une meilleure performance.)

### POUR MONTER LE SUPPORT DE CADRE SUR LA BICYCLETTE :

1. Otez la cage du bidon du cadre.
2. Placez le support entre le cadre et la cage du bidon.
3. Réinstallez la cage en insérant les vis à-travers la cage, le support et dans les fils du cadre.
4. Insérez la pompe dans le support et fixez-la à l'aide d'une courroie à crochet et boucle.

**ATTENTION !** : avant de rouler, vérifiez que vos pédales, chaussures ou manivelles ne sont en aucun point en contact ou prêtes à entrer en contact avec la pompe. Un tel contact ou tout déboîtement de la pompe pourrait entraîner un accident et présente un risque de lésions graves, voire de mort. Pour minimiser ce risque, demandez à votre fournisseur de vérifier et d'autoriser votre installation.

**ATTENTION !** : abstenez-vous de rouler sans avoir au préalable attaché la courroie à crochet et boucle autour de la pompe. La pompe risque de se déboîter, ce qui pourrait entraîner un accident et présente un risque de lésions graves, voire de mort. Pour minimiser ce risque, roulez toujours avec la courroie à crochet et boucle attachée autour de la pompe.

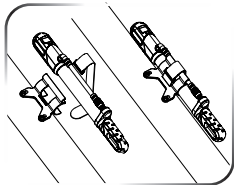

## REMPACEMENT DE LA PILE

La pompe Air Duel utilise une pile ordinaire au lithium de 3volts, de type CR2032. L'autonomie normale de la pile est d'un an environ.

**REMARQUE :** *une utilisation intensive du manomètre risque de réduire considérablement l'autonomie de la pile.*

**REMARQUE :** *tout affichage vierge ou illisible signifie que la pile est faible et doit être remplacée.*

### POUR REMPLACER LA PILE :

1. Otez le volet du logement de la pile situé à droite du manomètre en le faisant glisser vers l'extrémité de la poignée, à l'aide du pouce.
2. Retirez soigneusement la pile usagée.
3. Installez une pile neuve dans le logement de la pile, pôle positif (+) au dessus.
4. Remettez à sa place le volet du logement de la pile.

**REMARQUE :** *afin d'assurer l'étanchéité absolue de l'appareil, un soin extrême s'impose lors de toute remise en place du volet du logement de la pile.*

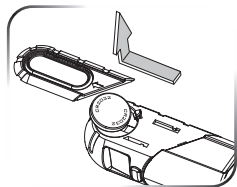

français



**WARRANTY:** 1 Year from date of retail purchase against manufacturing defects, materials, or workmanship.

**GARANTIE:** 1 Jahr ab Kaufdatum bei Herstellungs-, Material- oder Verarbeitungsfehlern.

**GARANTÍA:** 1 año a partir de la fecha de compra original contra defectos de fabricación, material o mano de obra.

**GARANZIA:** 1 anni dalla data di acquisto. Contro difetti di fabbricazione, materiali o lavorazione.

**GARANTIE:** Contre les défauts de fabrication, de matériaux et/ou de main d'œuvre pour une période d'un an à partir de la date d'acquisition par l'acheteur d'origine.

#### **CANNONDALE USA**

172 Friendship Road  
Bedford, Pennsylvania 15522  
(Voice): 1-800-BIKEUSA  
(Fax): 814-623-6173  
custserv@cannondale.com  
www.cannondale.com

#### **CANNONDALE EUROPE**

mail: Postbus 5100  
visits: Hanzepoort 27 7570 GC  
Oldenzaal Netherlands  
(Voice): +41 61.4879380  
(Fax): 31-5415-14240  
servicedesurope@cannondale.com

#### **CANNONDALE AUSTRALIA**

Unit 6, 4 Prosperity Parade  
Warriewood N.S.W 2102, Australia  
Phone (02)9979 5851  
Fax(02)9979 5688  
cannondaleaustralia@cannondale.com

#### **CANNONDALE JAPAN**

12-5 Harayamadai  
5-cho Sakai City Osaka,  
Japan 590-0132  
(Voice): 011.81.722.99.9399  
(Fax): 0722-93-6166  
cjcustserv@cannondale.com  
www.cannondale.com/tech  
120012.PDF 10/06

***cannondale***  
FEEL IT.

**WWW.CANNONDALE.COM**

